

DISABASE

GESTIONS

disano 
FRANCE S.A. **illuminazione**

GRADATION DE LA LUMIÈRE

A hand in a dark suit sleeve with a white shirt cuff is shown from the bottom right, holding several glowing, wireframe-style gears. The gears are interconnected and emit a bright blue light, set against a dark blue background with bokeh light effects.

Nous avons créé cette documentation afin de démocratiser et simplifier la gestion de l'éclairage.

En intérieur ou en extérieur, dans les bureaux publics ou privés, dans les espaces commerciaux ou industriels, Disano propose plusieurs solutions pour gérer l'éclairage et pour augmenter les économies d'énergie, le confort visuel et la sécurité.

Disano vous propose des gammes de produits avec des solutions d'éclairage adaptés en fonction de vos projets, de la plus simplifiée à la plus avancée.

Disano peut vous proposer d'autres systèmes de gestion personnalisés en fonction de vos projets et vous assister dans diverses possibilités d'aide à la mise en service.

SOMMAIRE

SYSTÈME DE GESTION TERTIAIRE4-11

- Push DALI
- Push DALI contrôleur
- CASAMBI : solution sans-fil

SYSTÈME DE SOLUTION INDUSTRIEL.....12-19

- Smart sensor : capteur multiniveaux intégré
- Dismart
- Zhaga : antenne et/ou sensor

SYSTÈME DE GESTION EXTÉRIEUR.....20-27

- Minuit virtuel
- Smart Sensor : capteur multiniveaux intégré
- Zhaga : antenne et/ou sensor

SYSTÈME DE GESTION SPORTIF FILAIRE.....28-35

- Solution DALI coffret précablé
- Solution filaire DALI
- Solution filaire DMX

SYSTÈME DE GESTION SPORTIF SANS-FIL.....36-41

- Solution sans-fil DALI
- Solution sans fil DMX



SYSTÈME DE GES

A modern office interior featuring a long row of large windows on the right side, providing a view of a cityscape. The office is furnished with a desk, a chair, and a bookshelf. A large potted plant with broad green leaves is positioned in the foreground on the right. The ceiling has recessed lighting and air vents. The overall atmosphere is bright and professional.

CTION TERTIAIRE

SOLUTION PUSH DIM MAX 5 DRIVERS

Push Dim est le nom donné à la fonction « Variation par bouton-poussoir ». Ce système permet de contrôler la lumière grâce au bouton-poussoir.

Cette solution permet :

- l'allumage grâce à une pression brève sur la touche
- l'extinction grâce à une pression brève sur la touche
- la gradation : le luminaire s'éteint et s'éclaire à 100 % en appuyant longuement sur la touche.

LE FONCTIONNEMENT

Appui court : allumage / extinction

Appui long : variation

LES AVANTAGES

- Gradation, commutation manuelle et intuitive
- Définition individuelle du niveau de luminosité

EXEMPLES D'APPAREILS COMPATIBLES AVEC CE SYSTÈME

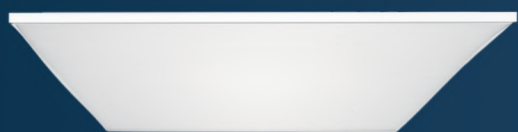

LED PANEL

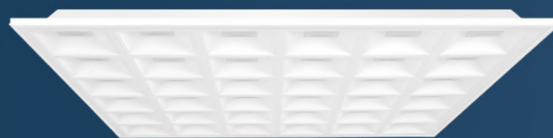

GRETA

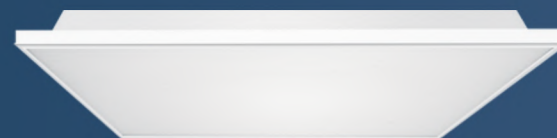

RODI

SCHÉMA DE CÂBLAGE PUSH DIM

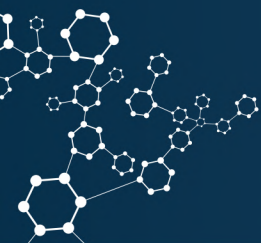
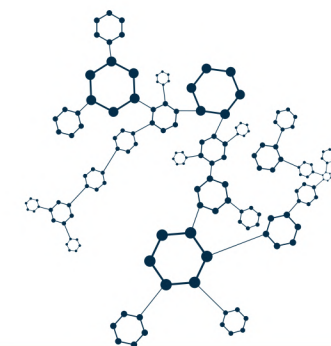
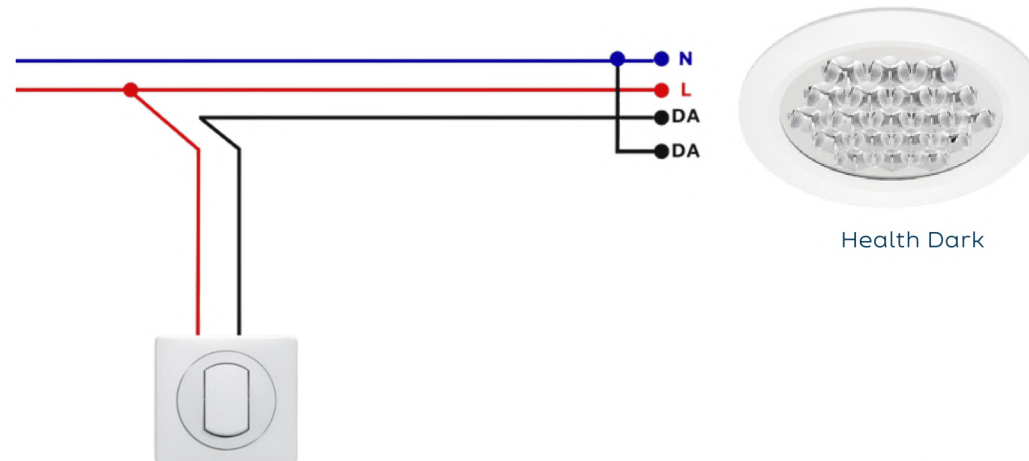



INSTALLATION SIMPLE



RÉDUCTION DE LA CONSOMMATION



SOLUTION SIMPLE



FACILE À UTILISER

EXEMPLE DE COMPOSITION :

- LED PANEL 842 : 1502050041 X 5
- BOUTON POUSSOIR X 1



PUSH DALI CONTRÔLEUR MAX 25 DRIVERS

Dans le cas d'une installation au-delà de 5 drivers, utilisez le module de synchronisation DALI : unité de contrôle compacte avec alimentation DALI intégrée.

Permet l'allumage et la variation des points lumineux en s'affranchissant du phénomène de désynchronisation.

LES AVANTAGES

- Gradation, commutation manuelle et intuitive
- Définition individuelle du niveau de luminosité
- Adapté à un maximum de 25 drivers électroniques
- Installation simple dans le boîtier d'encastrement standard
- Évite la désynchronisation.

L'INSTALLATION



L'installation est simple, le module s'encastre dans la boîte d'encastrement.

EXEMPLES D'APPAREILS COMPATIBLES AVEC CE SYSTÈME



IBIS

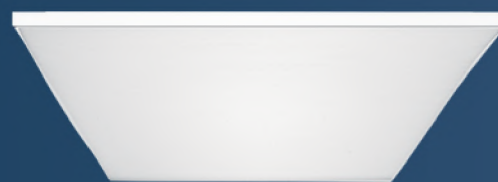

LED PANEL

SCHÉMA DE CÂBLAGE PUSH DALI

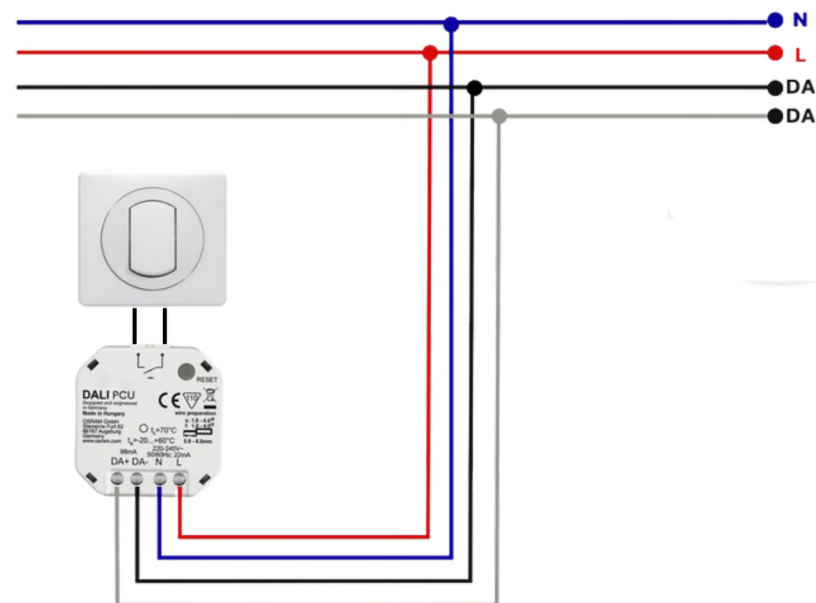

Health Dark



Module DALI

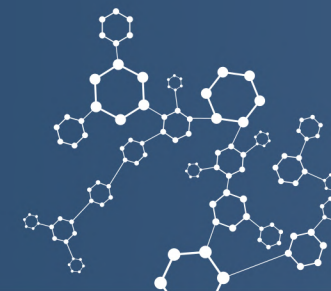
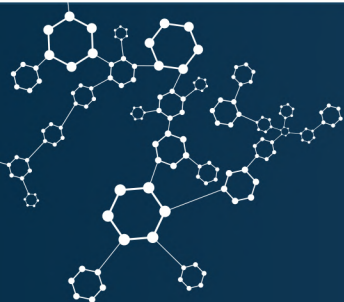
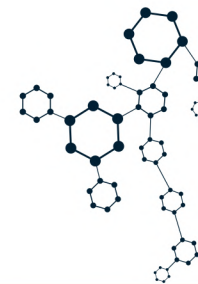



INSTALLATION SIMPLE



RÉDUCTION DE LA CONSOMMATION



SOLUTION AVANCÉE



FACILE À UTILISER

EXEMPLE DE COMPOSITION :

- IBIS 916 : 1140140041 X 20
- MODULE DALI: 81420033 X 1

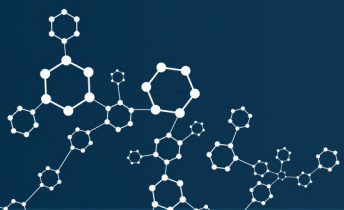

SOLUTION SANS-FIL

Solution Bluetooth avec un réseau Mesh. Interopérabilité entre les différents protocoles de commande.

Casambi vous permet de commander l'éclairage depuis des smartphones, tablettes, montres intelligentes, bouton poussoir couplé à un module, ou à l'interrupteur sans fil.

Fonctionnels avec appareils ON/OFF, 1/10V* et DALI.

LES AVANTAGES

- Système sans fil
- Idéal pour la rénovation
- Programmation intuitive via l'application CASAMBI
- Application gratuite téléchargeable sur ios et android
- Création de scène et scénario
- Réseau mesh
- Multitude d'organe de commande

LES MODULES CASAMBI

CBU-ASD



DALI / 0-10V / Relais

CBU-DCS



Broadcast DALI

DÉTECTEUR



Présence et luminosité

EXEMPLES D'APPAREILS COMPATIBLES AVEC CE SYSTÈME



HEALTH DARK



SÉRIE M



IBIS



COMFORTSQUARE

SCHÉMA DE CABLAGE CBU-ASD

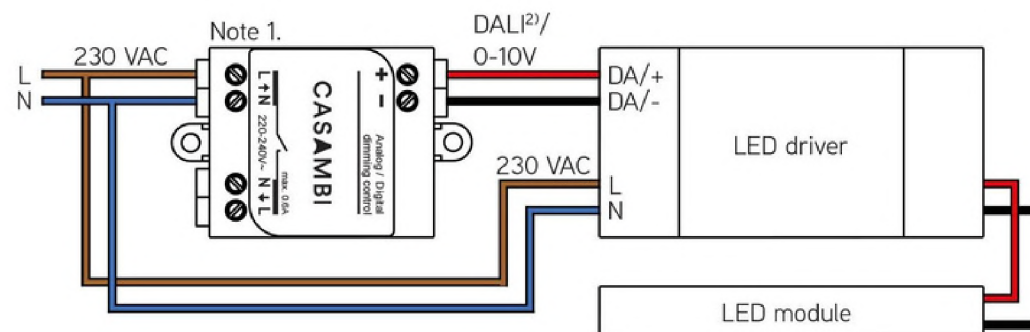

LA GESTION AVEC TÉLÉCOMMANDE XPRESS



Télécommande pour le pilotage.

Elle se compose de 4 touches pour contrôler une scène et/ou animation.

Permet également de régler l'intensité et la température de couleur (Tunable White)

CODE : SR-0912



PERSONNALISABLE



RÉDUCTION DE LA CONSOMMATION



PROGRAMMATION VIA APP



FACILE À UTILISER

EXEMPLE DE COMPOSITION :

- IBIS 916 : 1140140041 X 7
- CBU-ASD : SR-0910 X 7
- TELECOMMANDE XPRESS : SR-0912 x 1
- APPLICATION CASAMBI X 1





SYSTÈME DE GES



TION INDUSTRIEL

SMART SENSOR : CAPTEUR MULTI-NIVEAUX



DÉTECTEUR DE MOUVEMENT INTÉGRÉ DANS LE LUMINAIRE

Avec le nouveau Saturno, nous proposons une version SMART qui offre de nouvelles solutions de gestion. Une version avec cellule de présence intégrée.

Détecteur de mouvement intégré multi-niveaux :

- détecteur de mouvement hyper fréquence
- paramètres de fonctionnement réglable par télécommande (obligatoire)

Cette solution n'exige aucun câble supplémentaire ni de compétences particulières de la part de l'installateur ou de l'utilisateur final.

LES AVANTAGES

- Aucun câble supplémentaire
- Idéal pour la rénovation
- Programmation intuitive

EXEMPLE DE FONCTIONNEMENT



Le détecteur n'a détecté aucun mouvement donc maintien un seuil de luminosité ou extinction selon la programmation.



Si un mouvement est détecté, le détecteur remet la luminosité au maximum.



Si aucun mouvement est détecté, le détecteur remet la luminosité au minimum après une temporisation ou extinction selon la programmation.

LA GESTION AVEC TÉLÉCOMMANDE



Télécommande obligatoire pour modifier les paramètres après l'installation sans devoir accéder directement à l'appareil.

CODE 81418618

LES PARAMÈTRES TÉLÉCOMMANDE

PLAGE DE DÉTECTION	8-14m max (réglable)
TEMPS DE TEMPORISATION	5s, 30s, 1min, 3min, 5min, 10min, 20min, 30min
HAUTEUR D'INSTALLATION	12m MAX.
NIVEAU DE GRADATION VEILLE	10%, 20%, 30%, 50%
CONSOMMATION D'ÉNERGIE	≤ 0,5W(en veille)



INSTALLATION SIMPLE



RÉDUCTION DE LA CONSOMMATION



COMMANDE RÉGLABLE



SOLUTION ÉCOLOGIQUE

EXEMPLE DE COMPOSITION :

- SATURNO 2885 HE : 3307751219 X 5
- TELECOMMANDE : 81418618 X 1

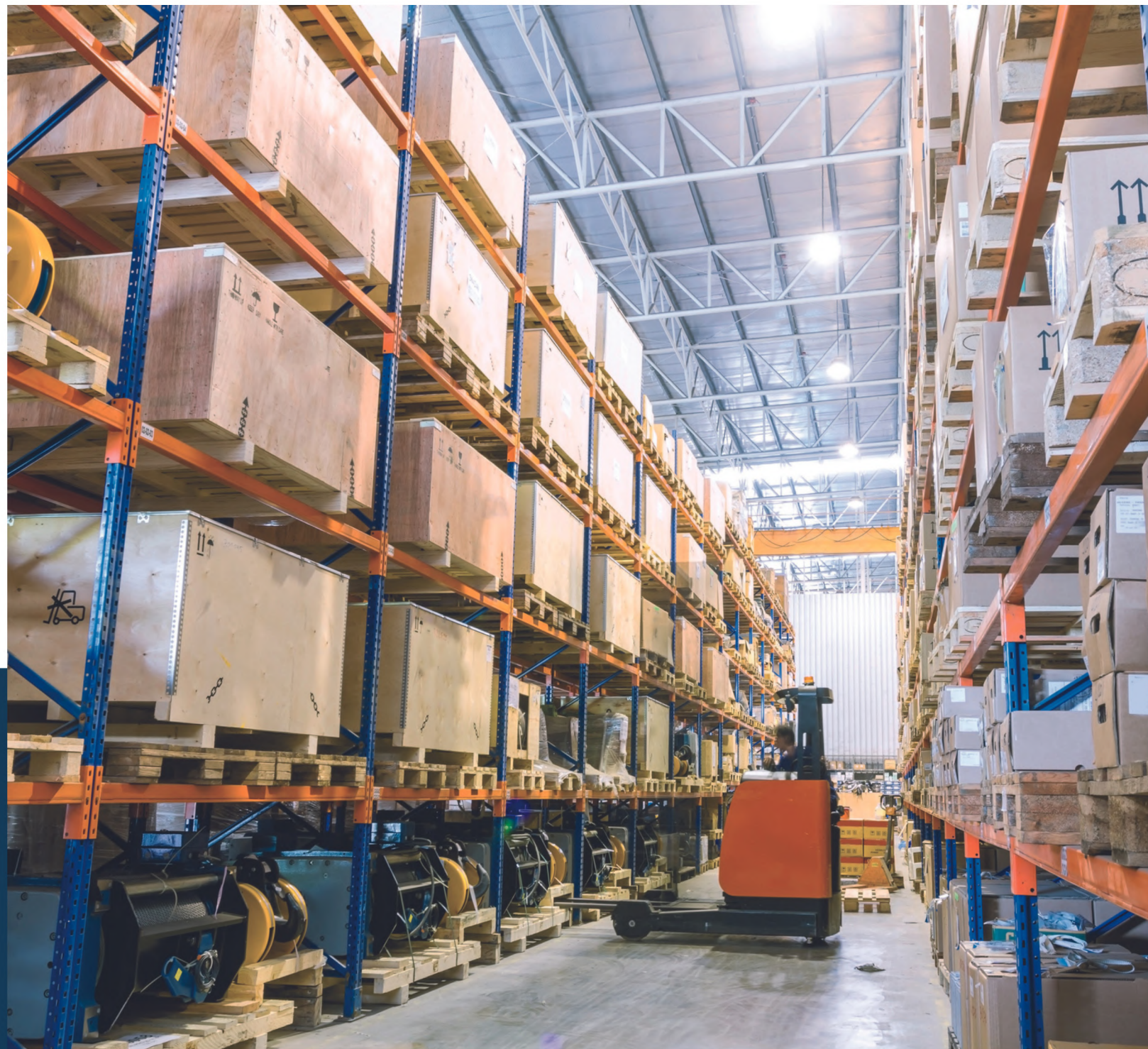

SYSTÈME DISMART

Solution de gestion en fonction de la luminosité extérieure, communication radio entre la Gateway et les luminaires.

LA COMPOSITION DU SYSTÈME

Le système comprend seulement deux composants pour faciliter l'installation et la mise en service :

- le module Gateway
- le module light controller intégré au luminaire.

LES AVANTAGES

- Idéal pour la rénovation
- Aucun câblage supplémentaire
- Programmation journalière & hebdomadaire via l'application Dismart
- Réglage de différents niveaux d'éclairage
- Marche forcée temporisée par bouton-poussoir

EXEMPLES D'APPAREILS COMPATIBLES AVEC CE SYSTÈME



THEMA



RODIO



CROMO

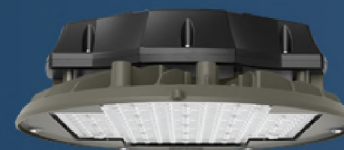

SATURNO



OTTIMA

SCHÉMA DU GATEWAY

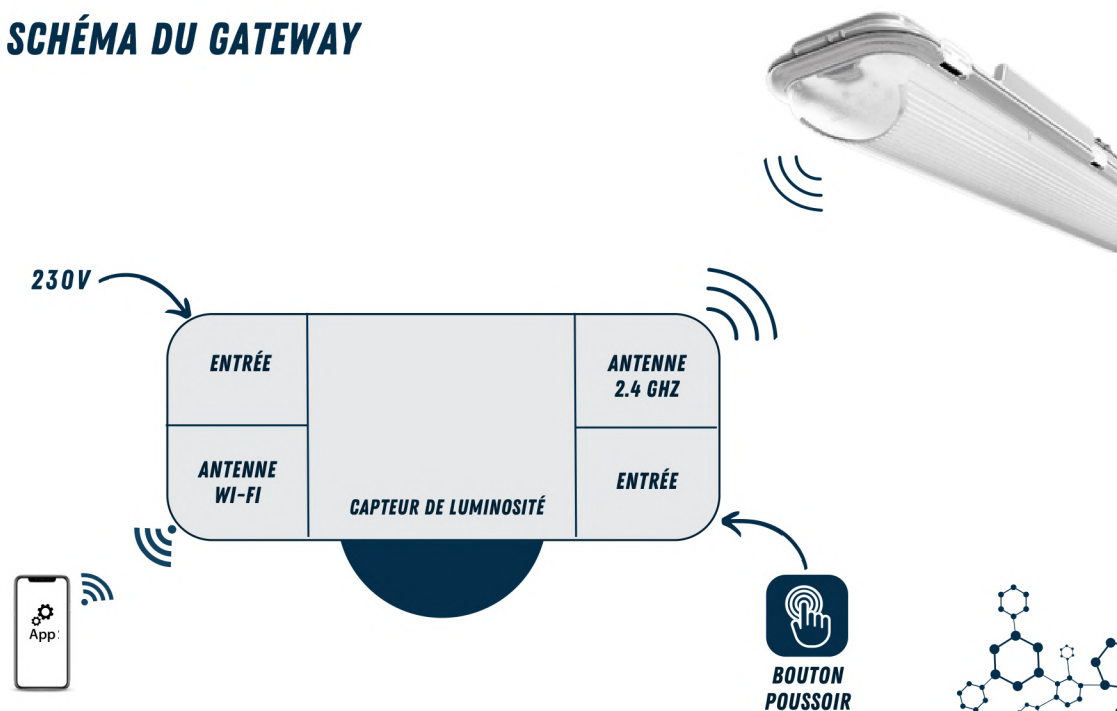



INSTALLATION SIMPLE



RÉDUCTION DE LA CONSOMMATION



PROGRAMMATION VIA L'APP



GESTION EN FONCTION DE LA LUMIÈRE NATURELLE

EXEMPLE DE COMPOSITION :

- OTTIMA 971 : 16477324 X 15
- GATEWAY DISMART : 81420077 X 1
- APPLICATION DISMART X 1





SYSTÈME ZHAGA

Avec le nouveau Saturno, nous proposons une version SMART qui offre de nouvelles solutions de gestion. Une version avec antenne communicante ou détecteur de présence/luminosité.

La prise Zhaga permet à l'utilisateur d'installer facilement n'importe quel type de composant sans fil compatible avec les spécifications Zhaga.

La solution convient à tous les contextes industriels exigeant la gestion et le contrôle du système d'éclairage.

LES AVANTAGES

- Évolutif
- Luminaire équipé de prise Zhaga
- Idéal pour installation neuve et rénovation
- Aucun câblage supplémentaire

LES POSSIBILITÉS D'APPLICATIONS

SANS ANTENNE	Le luminaire fonctionne comme un luminaire traditionnel ON/OFF. (L'antenne peut être installée ultérieurement).
AVEC DETECTEUR	Le luminaire fonctionne de manière autonome. Les fonctions, les spécifications et les modes de fonctionnement dépendent de la programmation choisie*.
AVEC ANTENNE	Le luminaire fonctionne selon la programmation (horaires, scénario etc) effectuée sur l'application.

LA PRISE ZHAGA



LA COMPOSITION DU SYSTÈME

Un antenne sans fil positionné au dessus du luminaire et un détecteurs en dessous.



ANTENNES SANS FIL

Antenne sans fil (CASAMBI)

DÉTECTEURS*

- Détecteur de luminosité
- Détecteur de présence et luminosité
- Détecteur hyper fréquence

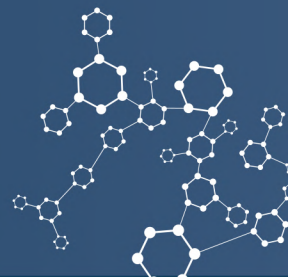
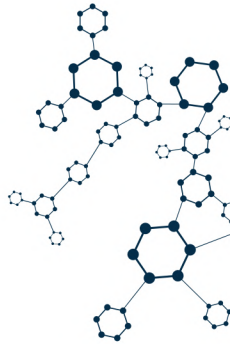



INSTALLATION SIMPLE



RÉDUCTION DE LA CONSOMMATION



GESTION INDIVIDUELLE OU PAR GROUPE

EXEMPLE DE COMPOSITION :

- SATURNO 2885 : 3307720054 X 10
- ANTENNE : 98644500 X 10
- APPLICATION CASAMBI X 1





SYSTÈME DE GES

A nighttime photograph of a city street. In the foreground, a road with light trails from cars leads towards the background. On the right, a modern building with a glass facade and vertical slats is illuminated with blue light. In the background, a tall, cylindrical skyscraper is also lit up. The sky is dark blue. The text 'TION EXTÉRIEUR' is overlaid in large, white, bold, italicized letters at the bottom.

TION EXTÉRIEUR

SYSTÈME MINUIT VIRTUEL

Un système de gestion autonome applicable aux appareils d'éclairage public et urbain. Cette technologie permet une diminution du flux lumineux lorsqu'il est inutile que l'appareil fonctionne à sa pleine puissance. Tout en conservant un niveau de sécurité d'éclairage, mais en évitant le gaspillage. Cela permet de générer des réelles économies d'énergie.

LES AVANTAGES

Les avantages de ce systèmes sont nombreux :

- L'installation est simple.
- Évite les gaspillages.
- Génère des économies d'énergie.
- Personnalisable à la demande (jusqu'à 8 niveaux)
- Aucune modification à apporter à une installation existante
- Ce système ne nécessite aucun câblage, car il est intégré dans le Driver.

LES FONCTIONNALITÉS

Le dispositif se met à jour automatiquement en fonction des horaires d'allumage et d'extinction (passage des saisons et modification des horloges des lignes d'alimentation électrique). Réduction du flux lumineux par processus d'auto-apprentissage par l'appareil.

EXEMPLES D'APPAREILS COMPATIBLES AVEC LE SYSTÈME

CLIMA



ISCHIA



GARDA

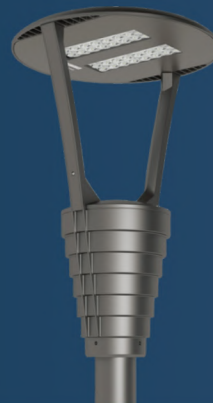

MINI GIOVI



VISCONTI



LES NIVEAUX D'ÉCLAIREMENT POSSIBLE

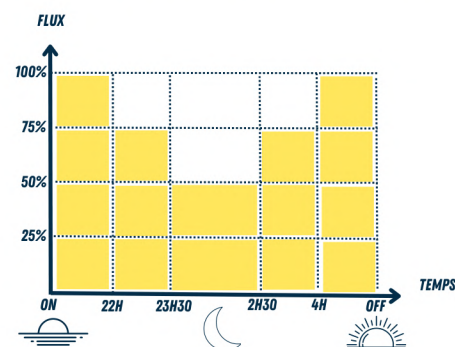

PARAMÈTRES D'USINE -30

Le luminaire sera équipé d'un gradateur de 4 niveaux.

PARAMÈTRES PERSONNALISÉ SUR 2 NIVEAUX

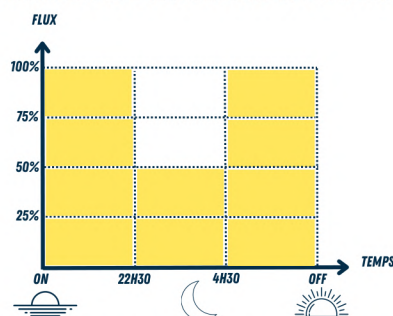

PARAMÈTRES PERSONNALISÉ SUR 5 NIVEAUX

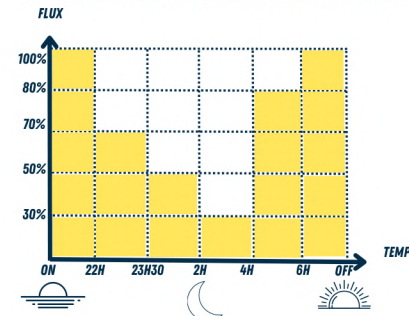

PS : possibilité de modifier les paramètres et les horaires jusqu'à 8 niveaux max uniquement en usine.



PERSONNALISABLE EN USINE



RÉDUCTION DE LA CONSOMMATION



LUMINAIRE PRÉCONFIGURÉ



SOLUTION ÉCOLOGIQUE

EXEMPLE DE COMPOSITION :

- MINI GIOVI 3481 : 3310613028 X 20



SMART SENSOR DETECTEUR MULTINIVEAUX INTÉGRÉ

Grâce à un détecteur de mouvement qui en captant le passage de personnes à l'intérieur de la zone contrôlée, ajustera le flux lumineux en modifiant l'intensité selon les niveaux et les temps d'attente préfixés. Il est ainsi possible d'obtenir de grandes économies d'énergie sans impacter la sécurité ni le confort visuel des piétons.

Les paramètres de fonctionnement sont réglables par télécommande (obligatoire)

LA GESTION AVEC TÉLÉCOMMANDE



Commander la télécommande pour modifier les paramètres après l'installation sans devoir accéder directement à l'appareil.

CODE 81418618

LES AVANTAGES

- Économie d'énergie
- Optimisation des frais de gestion
- Moins d'impact environnemental

EXEMPLE DE FONCTIONNEMENT DU SYSTÈME

LA ZONE DE DÉTECTION

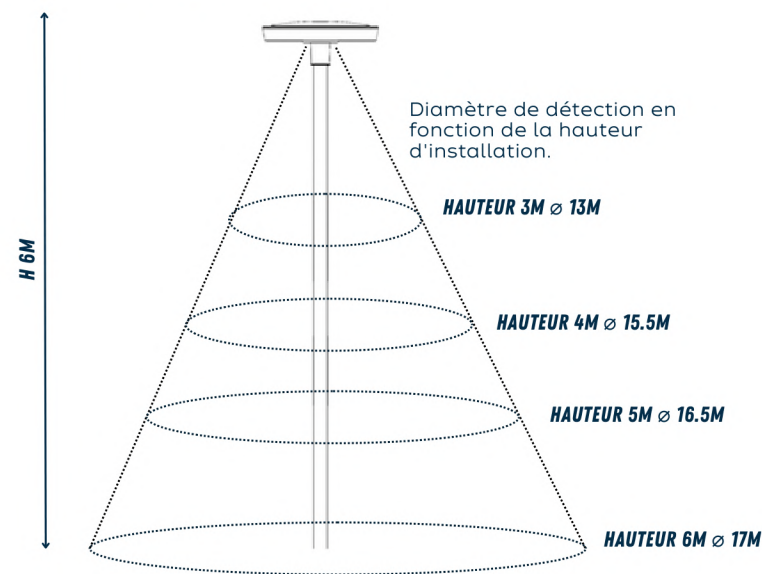

PLAGE DE DÉTECTION	25%, 50%, 75%, 100%
TEMPS DE TEMPORISATION	5s, 30s, 1min, 3min, 5min, 10min, 20min, 30min
CONFIGURATION	Télécommande
NIVEAU DE GRADATION VEILLE	10%, 20%, 30%, 50%

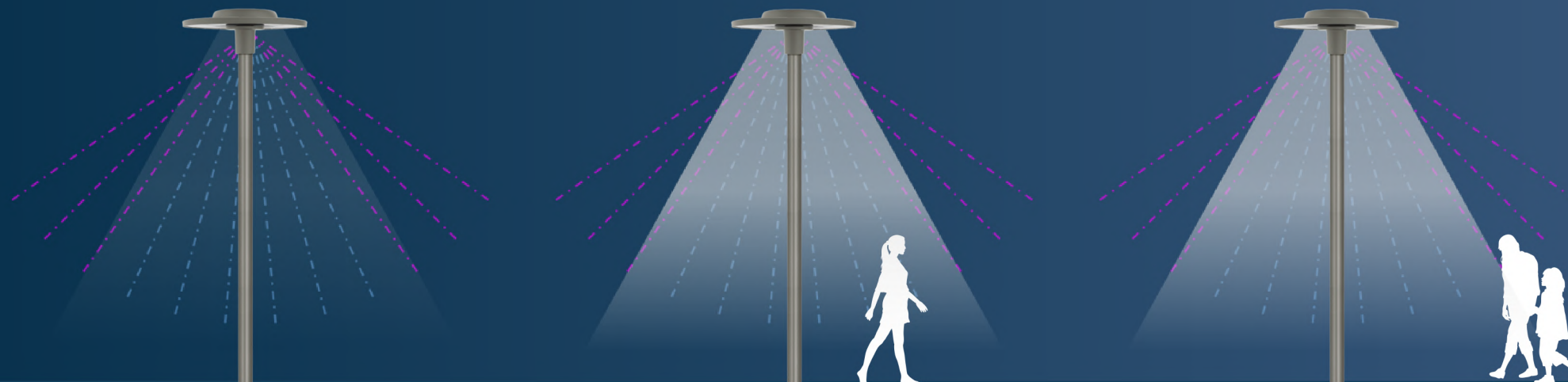



INSTALLATION SIMPLE



RÉDUCTION DE LA CONSOMMATION



PARAMÈTRE RÉGLABLE



SOLUTION ÉCOLOGIQUE

EXEMPLE DE COMPOSITION :

- GARDA 3350 : 330510391219 X 10
- TÉLÉCOMMANDE : 81418618 X 1



DÉTECTEUR DE MOUVEMENT INTÉGRÉ

SYSTÈME ZHAGA

Un système permettant de contrôler et de gérer de manière centralisée l'éclairage public, les appareils d'éclairage seront sans cesse actualisés avec des contrôles sans fil qui permettront l'intégration avec le monde IoT.

Ce système apporte une connexion électrique et mécanique entre l'antenne/détecteur* de mouvement et le luminaire.

LES AVANTAGES

- Évolutif
- Luminaire équipé de prise Zhaga
- Idéal pour installation neuve et rénovation
- Aucun câblage supplémentaire
- Hauteur de détection jusqu'à 8 m

ANTENNE & DÉTECTEUR DE LUMINOSITÉ / MOUVEMENT

Les luminaires avec prise Zhaga peuvent être équipés d'antenne et de détecteur de présence et luminosité*. Ils sont ainsi déjà prêts pour recevoir l'intelligence qui sera au service des demandes.

EXEMPLES D'APPAREILS COMPATIBLES AVEC LA PRISE ZHAGA SOCKET



LA COMPOSITION DU SYSTÈME

L'antenne s'installe directement sur la prise Zhaga fournie (sur le haut) et alimentée électriquement par le driver.

ZHAGA SOCKET -0054

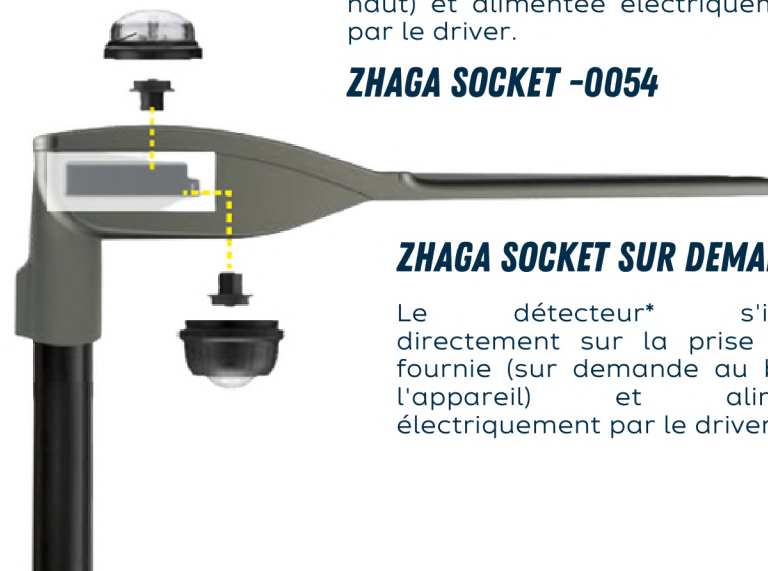

ZHAGA SOCKET SUR DEMANDE

Le détecteur* s'installe directement sur la prise Zhaga fournie (sur demande au bas de l'appareil) et alimentée électriquement par le driver.



INSTALLATION SIMPLE



RÉDUCTION DE LA CONSOMMATION



GESTION INDIVIDUELLE OU PAR GROUPE

EXEMPLE DE COMPOSITION :

- MINI GIOVI 3481 : 3310603954 X 35
- DÉTECTEUR* : 98645100 X 35

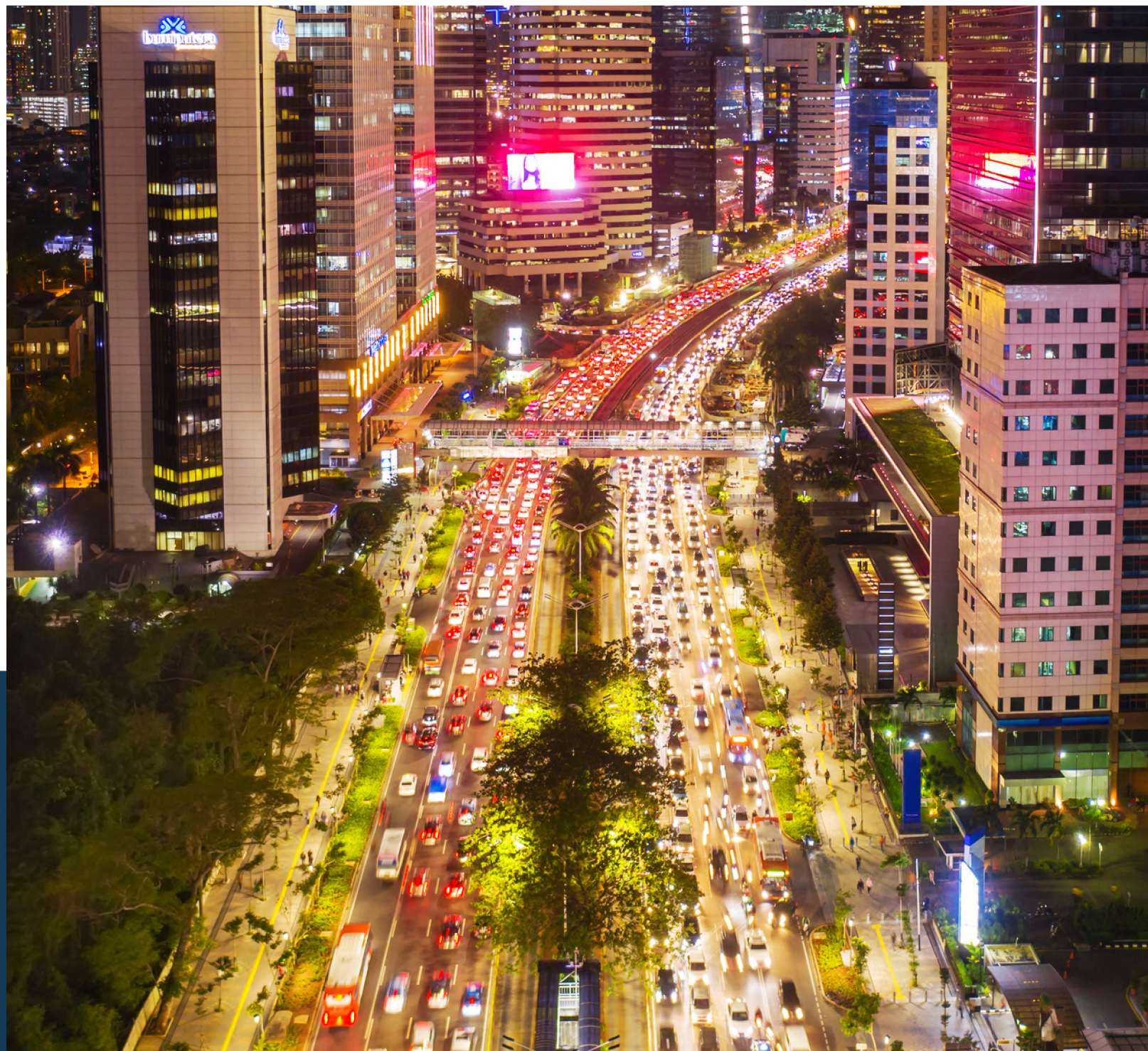



SYSTÈME DE GÈS

A wide-angle photograph of a large indoor sports arena during a basketball game. The court is polished wood, and the stands are filled with spectators. The lighting is bright, with many spotlights visible on the ceiling. The text 'TION SPORTIF' is overlaid in large, white, bold letters at the bottom of the image.

TION SPORTIF

FILAIRE

SOLUTION DALI PRÉCABLÉ



LE COFFRET PRÉCABLÉ

Coffret prêt à poser* permettant de gérer plusieurs niveaux d'éclairage (compétition, entraînement, loisirs...). Cette solution est l'idéal pour les gymnases et les sites sportifs.

Sur demande, le système peut gérer :

- L'apport de lumière naturelle
- La détection de présence
- Fonction minuterie

Une solution sur mesure en fonction des besoins.

LES AVANTAGES

- Système précablé selon le projet
- Simple d'utilisation
- Préprogrammer en usine
- Affinage des niveaux d'éclairage sur site
- Économie d'énergie

EXEMPLES D'APPAREILS COMPATIBLES AVEC LE SYSTÈME



RODIO



CROMO



FORUM

SCHÉMA DE RACCORDEMENT

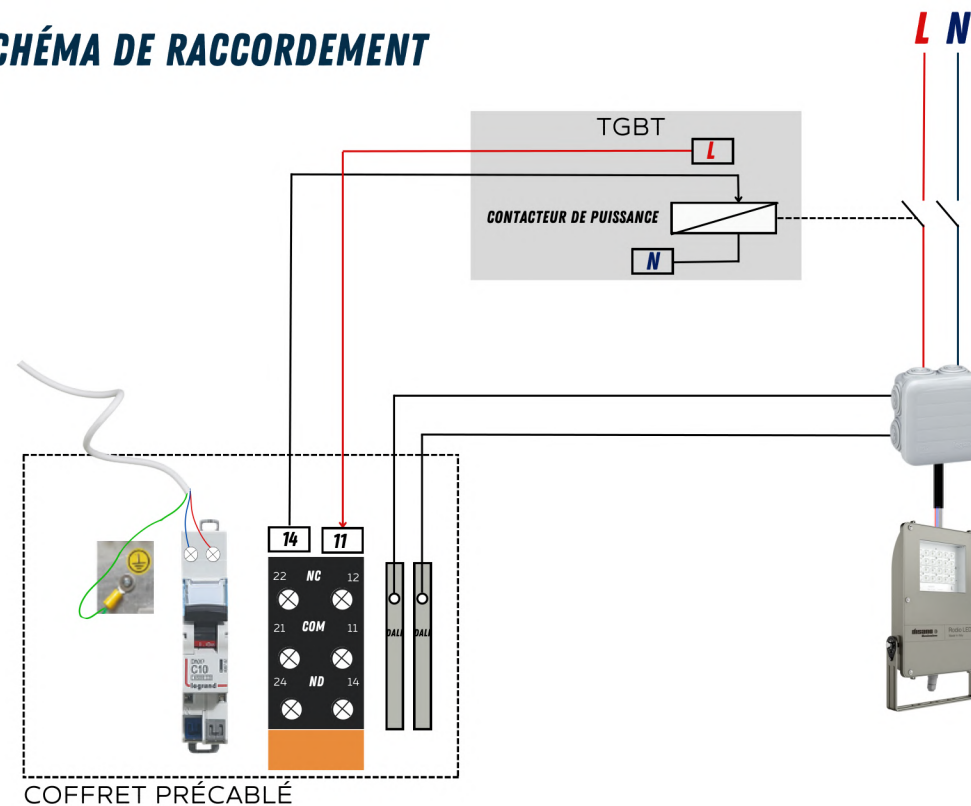



INSTALLATION SIMPLE



RÉDUCTION DE LA CONSOMMATION



COMMANDE PERSONNALISABLE



FACILE À UTILISER



EXEMPLE DE COMPOSITION :

- RODIO 1887 HP : 4147590041 X 30
- COFFRET PRÉCABLÉ PRÊT A POSER

SOLUTION DALI FILAIRE

Solution de gestion pour gérer plusieurs niveaux d'éclairage. Idéale pour les complexes sportifs non-professionnels.

Le système de gestion filaire DALI Disano est très simple à mettre en œuvre. Les luminaires DALI et l'alimentation se câblent en puissance uniquement. Les sorties dali sont interconnectés.

Le système se compose d'une alimentation et d'un panneau de commande (une interface de programmation pour la programmation via un PC) et peut piloter jusqu'à 64 adresses DALI.

LE FONCTIONNEMENT

Le fonctionnement est en broadcast, ce qui signifie qu'en cas de remplacement ou d'ajout de luminaires, aucune reprogrammation ne sera nécessaire.

LES AVANTAGES

- Bus DALI, câble 1.5mm² jusqu'à 300 m
- Système économique
- Simple de câblage
- Facilité d'utilisation

EXEMPLES D'APPAREILS COMPATIBLES AVEC LE SYSTÈME



RADIO



CROMO



FORUM

SCHÉMA DE CÂBLAGE

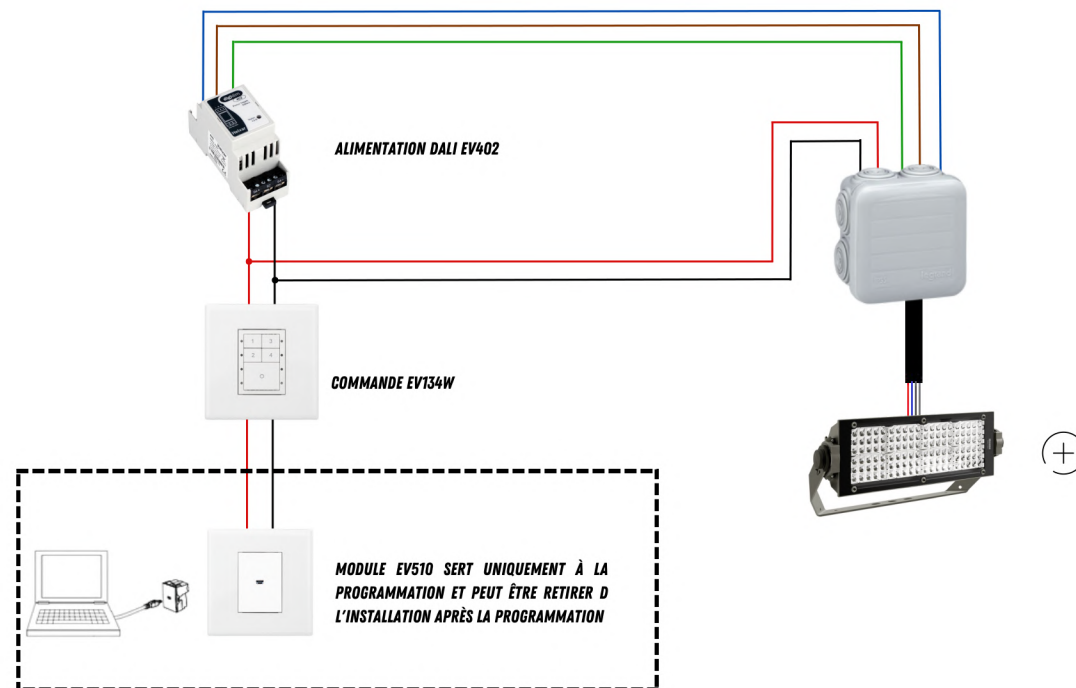



INSTALLATION SIMPLE



RÉDUCTION DE LA CONSOMMATION



SOLUTION ÉCOLOGIQUE



EXEMPLE DE COMPOSITION :

- FORUM 2177 : 4126980041 X 28
- ALIMENTATION : EV402 X 1
- INTERFACE USB : EV510 X 1
- COMMANDE : EV134W X 1
- PLAQUE FINITION : EV230S X 1

SOLUTION DMX FILAIRE

Le DMX512 (Digital Multiplexing) est une norme de transmission de données utilisée pour le contrôle de l'éclairage et des effets de scène dans le spectacle vivant et domaine sportif.

Disano vous propose des coffrets précablés, en fonction de vos besoins et des caractéristiques du site.

Le coffret vous permet de rappeler des scènes telles que :

- scintillement
- stroboscopique
- chenillard
- respiration
- 100 %
- 50 %
-

Solution de gestion précablé, pour l'intérieur ou l'extérieur.

LES AVANTAGES

- Coffret préprogrammer en usine
- Pilotage d'appareils DMX ou DALI via la passerelle de conversion*
- Possibilité de créer différents niveaux d'éclairage et d'animation (maxi 8)
- Raccordement simple
- Valorisation du site grâce à un système performant

EXEMPLE D'APPAREIL COMPATIBLE AVEC LE SYSTÈME



RODIO



CROMO

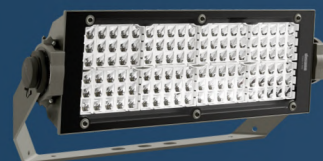

FORUM

SCHÉMA DE CÂBLAGE

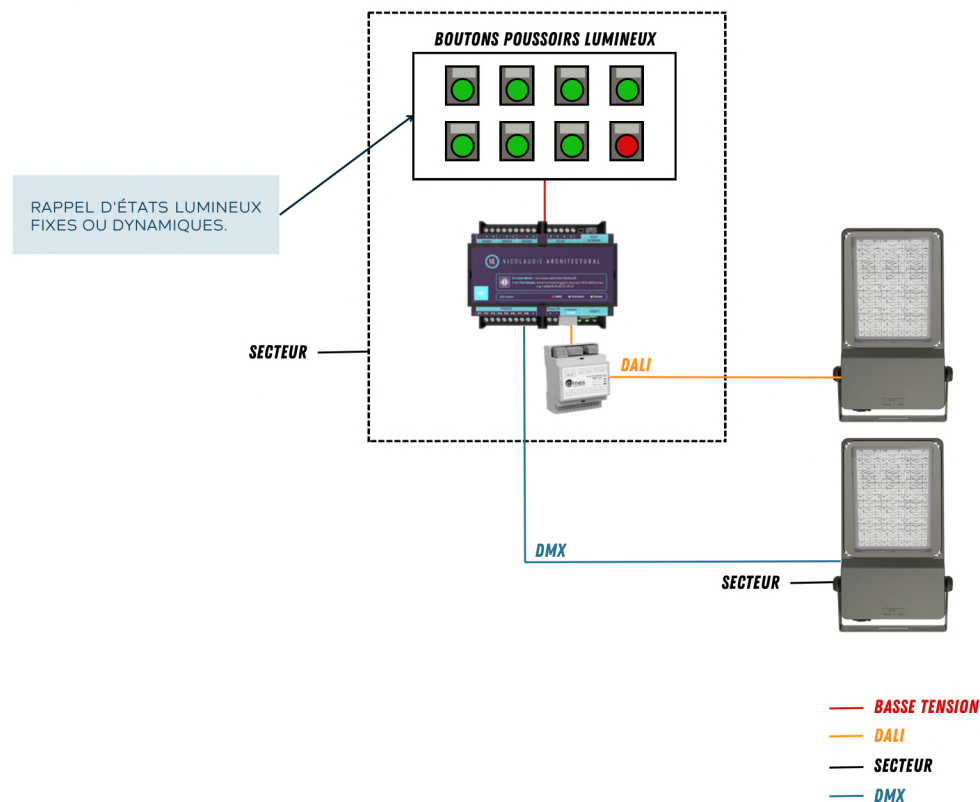

 **INVESTISSEMENT MAÎTRISÉ**

 **RÉDUCTION DE LA CONSOMMATION**

 **SOLUTION AVANCÉE**

 **SHOW LUMINEUX**



EXEMPLE DE COMPOSITION :

- FORUM HE (DALI ou DMX) X 32
- COFFRET PRÉCABLÉ X 1



SYSTÈME DE GES



TION SPORTIF

SANS-FIL

SOLUTION DALI SANS-FIL

Gestion de l'éclairage dans les complexes sportifs non-professionnels de taille petite et moyenne. Il permet de rappeler jusqu'à 4 niveaux lumineux selon les manifestations sportives.

LA COMPOSITION DU SYSTÈME

Le système comporte des composants et une application pour la programmation. La communication avec les luminaires s'effectue par le module sans-fil RFxNODE (possibilité de contrôler jusqu'à 32 drivers DALI) à installer dans le coffret électrique au pied du mât. Sa configuration se fait tout simplement en mode sans fil depuis l'application.

LES AVANTAGES

- Système de gestion sans fil
- Application Z-QLAB gratuite téléchargeable sur ios et android
- Installation simple
- Programmation intuitive
- Système évolutif

EXEMPLES D'APPAREILS COMPATIBLES AVEC LE SYSTÈME



RADON



GROMO



FORUM

EXEMPLE D'UTILISATION

Le système permet d'utiliser jusqu'à 32 drivers DALI par contrôleur sans fil.





INSTALLATION SIMPLE



RÉDUCTION DE LA CONSOMMATION



FAIBLE INVESTISSEMENT



EXEMPLE DE COMPOSITION POUR 4 PROJECTEURS PAR MÂT :

- FORUM 3195 X 4
- FORUM 3230 X 8
- ANTENNE 81420161 X 4
- CONTRÔLEUR 81420159 X 4
- TÉLÉCOMMANDE 81410050 X 1
- APPLICATION Z-QLAB X 1

SOLUTION DMX SANS-FIL

Le DMX512 (Digital Multiplexing) est une norme de transmission de données utilisée pour le contrôle de l'éclairage et des effets de scène dans le spectacle vivant et domaine sportif.

Le DMX sans fil en toute simplicité

Le système permet notamment :

De remplacer des liaisons filaires difficiles à mettre en œuvre
De distribuer une commande DMX avec de multiples scénarios:

- scintillement
- stroboscopique
- chenillard
- respiration
- 100%
- 50%

Cette solution convient pour tous types d'applications d'éclairage, intérieur ou extérieur.

LES AVANTAGES

- Réseaux DMX sans fil
- Système préprogrammer en usine
- Pilotage d'appareils DMX ou DALI via passerelle de conversion*
- Possibilité de créer différents niveaux d'éclairage et d'animations
- Raccordement simple
- Valorisation du site grâce à un système performant

EXEMPLES D'APPAREILS COMPATIBLES AVEC LE SYSTÈME



RADON



CROMO



FORUM

SCHÉMA DMX SANS-FIL

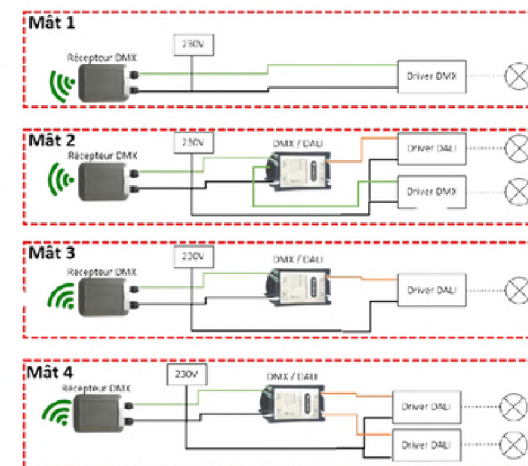
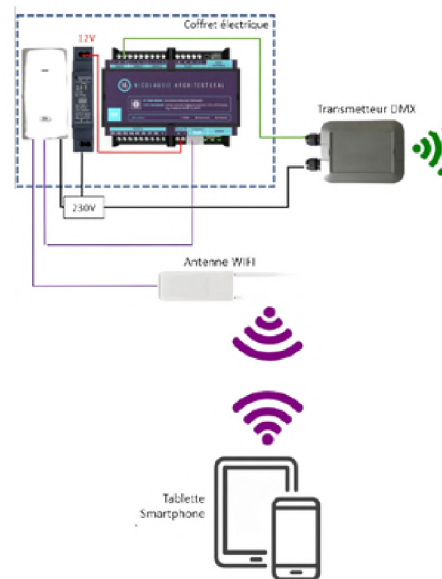

- DMX
- DALI
- SECTEUR
- BASSE TENSION



INSTALLATION SANS FIL



INVESTISSEMENT MAÎTRISÉ



SOLUTION AVANCÉE



SHOW LUMINEUX



EXEMPLE DE COMPOSITION :

- [NOUS CONSULTER](#)

LES COMMERCIAUX

RUDY LANDART CDV

Mob : 07.63.13.79.74

Mail : rlandart@disano.fr

PIERRE TISSOT CDV

Mob : 06.20.49.84.80

Mail : ptissot@disano.fr

ALEXANDRE OLIVEIRA

Mob : 06.14.45.18.51
Mail : aoliveira@disano.fr

JOHAN MEBAREK

Mob : 06.60.79.29.73
Mail : jmebarek@disano.fr

STEEVEN BELLEVILLE

Mob : 06.63.98.04.87
Mail : sbelleville@disano.fr

GUILLAUME DESBONNET

Mob : 06.17.19.24.69
Mail : gdesbonnet@disano.fr

FRANÇOIS LECOURT

Mob : 07.62.79.22.85
Mail : flecourt@disano.fr

JIMMY OLIVEIRA

Mob : 06.08.47.55.22
Mail : joliveira@disano.fr

PATRICK AMET

Mob : 06.65.14.02.20
Mail : pamet@disano.fr

WILFRIED BAILLY

Mob : 06.12.76.06.96
Mail : wbailly@disano.fr

ALEXANDRE MONCHATRE

Mob : 06.11.01.43.85
Mail : amonchatre@disano.fr

LUIS MESQUITA

Mob : 06.22.02.40.62
Mail : lmesquita@disano.fr

FRANCK BRICAUD

Mob : 07.60.99.07.46
Mail : fbricaud@disano.fr

XAVIER PASTERNAK

Mob : 06.17.18.78.29
Mail : xpasternak@disano.fr

WILLIAM SAISSAC

Mob : 06.22.58.49.70
Mail : wsaisac@disano.fr

SYLVAIN VICEDO

Mob : 07.62.09.57.14
Mail : svicedo@disano.fr

NICOLAS COURREGES

Mob : 06.09.74.15.42
Mail : ncourreges@disano.fr

JÉRÔME BOURRET

Mob : 06.14.45.17.38
Mail : jbourret@disano.fr

ÉRIC SEYSSAUT

Mob : 06.09.90.47.84
Mail : eseyssaut@disano.fr

SÉBASTIEN VENUAT

Mob : 06.12.18.32.32
Mail : svenuat@disano.fr

FLORIAN TARDEVET DOM-TOM/CORSE

Mob : 06.11.49.67.16
Mail : ftardevet@disano.fr



LE SERVICE TECHNIQUE

FRANCK GAVEL

Responsable pôle technique
Mob. : 06.64.15.43.56
Mail . fgavel@disano.fr

EDDY REY

Attaché technique
Tel. : 04.50.33.08.24
Mail . erey@disano.fr

CHARLY GOUDET

Attaché technique
Tel. : 04.50.33.08.14
Mail . cgoudet@disano.fr

RAPHAEL PERNET

Service après-vente
Tel. : 04.50.63.58.78
Mail . sav@disano.fr

FLORIAN NOUET

Référent bureau d'étude
Tel. : 04.50.33.08.28
Mail . fnouet@disano.fr

JULIEN OUHMAD

Technicien bureau d'étude
Tel. : 04.50.33.08.19
Mail . joughmad@disano.fr

NATZUKI GAMBINI

Technicienne bureau d'étude
Tel. : 04.50.63.58.71
Mail . ngambini@disano.fr



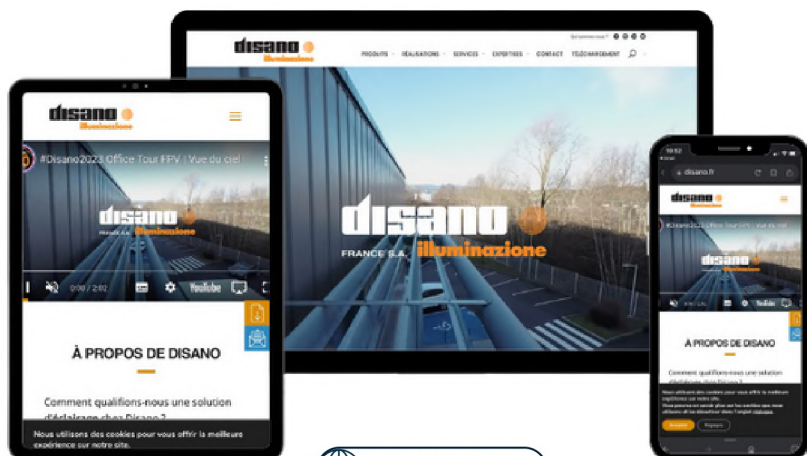

 www.disano.fr 

Rejoignez-nous sur nos réseaux sociaux



@Disanofrance

disano 
FRANCE S.A. **illuminazione**

Parc d'activité de la Caille
1443 Route de l'Arny
74350 Allonzier-la-Caille
Tel : 04 50 33 08 10
Fax : 04 50 33 08 20
Email : commercial@disano.fr

